



TRIPLE 200

Parrilla Abierta Mibrasa® con tres parrillas

DATOS TÉCNICOS

Referencia	GMB200-3GR
Tiempo de encendido*	30 min
Temperatura de cocción	250 °C
Recorrido de la parrilla	350 mm
Carga inicial de carbón ¹	20 kg
Autonomía por carga ²	5 h
Potencia equivalente*	6 kW
Caudal de extracción	5100 m ³ /h
Peso neto ³	515 kg
Peso con embalaje ³	685 kg
Dimensiones embalaje (Ancho x Fondo x Alto)	1120 x 2200 x 1380 mm

*Datos aproximados

1. Consultar el manual de instrucciones

2. Varía según la calidad del carbón

3. Peso con los accesorios incluidos

CARACTERÍSTICAS

Precisión y robustez definen la Parrilla Abierta Mibrasa®. Regula sin esfuerzo la altura de la parrilla gracias al sistema de doble cadena juntamente con el volante y el reductor, diseñado para la máxima seguridad y el mínimo mantenimiento.

Este sistema nos permite marcar, brasear y reposar el producto, obteniendo en cada momento el resultado deseado de cocción.

DISEÑADA ERGONÓMICAMENTE CON LA MÁXIMA CALIDAD Y SEGURIDAD

La superficie de la parrilla está ligeramente inclinada para que la grasa se deslice hasta el recolector, que cuenta con un sencillo mecanismo de extracción para su limpieza.

Su base refractaria asegura una total eficiencia energética. Y el sistema de refrigeración de la carcasa exterior garantiza la máxima seguridad para el chef.

La calidad de los materiales, la ergonomía y su diseño aportan al chef durabilidad, comodidad y cocciones perfectas.

ACCESORIOS INCLUIDOS

- Pinzas Mibrasa [TG]
- Pala recoge cenizas [PALA]
- Atizador [PK]
- Cepillo metálico [CEP]
- 2 parrillas de varilla [CPV-160F]
- 1 Parrilla de varilla [CPV-160]

ACCESORIOS OPCIONALES

- Parrillas en V [GV-160F]
- Parrilla en V [GV-160]
- Tapa para final de servicio [TAPA65]
- Protección térmica [EPGMB200F]
- Kit Espeto [KITESPGMB200]
- Kit gastronorm [SGN200]

Color



Edition

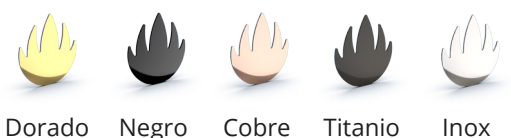

GARANTÍA DE CALIDAD



Rev. 3/24

Mibrasa® Charcoal Ovens S.L.

C/Joan Rovira i Bastons, 26

17230 Palamós - España

+34 972 601 942 - mibrasa@mibrasa.com

www.mibrasa.com

Vista frontal

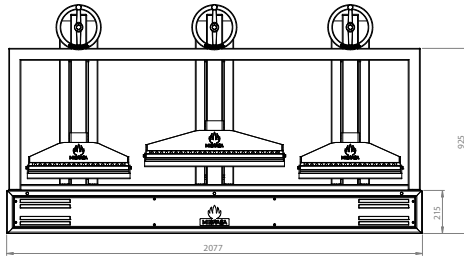

Vista lateral

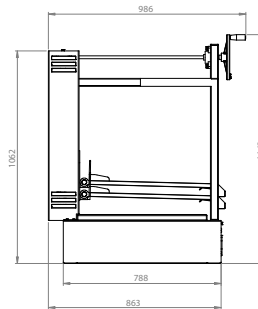

Vista superior

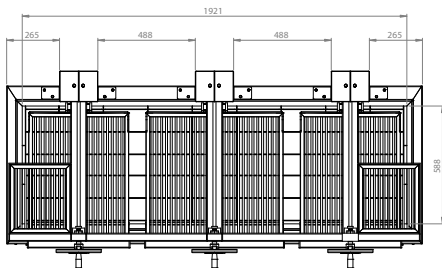

Dimensiones en mm

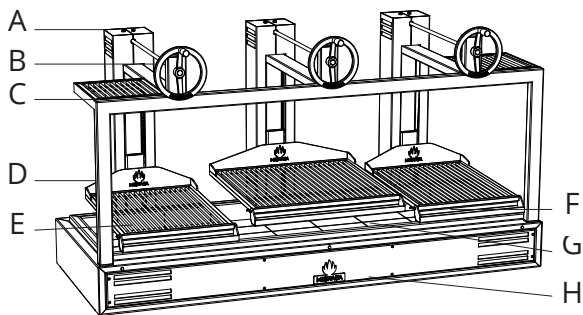

A	Sistema de inversión de giro
B	Volante de elevación
C	Soporte Bandeja
D	Estructura
E	Parrilla
F	Recogedor de grasa
G	Ladrillos refractarios
H	Cuerpo principal

PARRILLAS

Parrilla de varilla

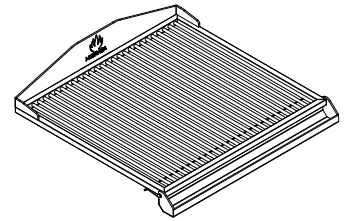

Parrilla en V

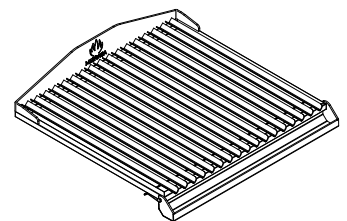

DIMENSIONES DE LA PARRILLA

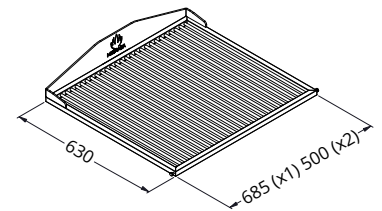

DIMENSIONES DEL SOPORTE BANDEJA

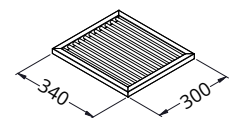

PAUTAS DE INSTALACIÓN Y NORMAS DE SEGURIDAD

Altura de instalación recomendada	700 mm
Distancia de elementos construidos/electrodomésticos de la Parrilla Abierta	76 mm
Distancia de materiales inflamables de la Parrilla Abierta	300 mm
Espacio libre desde el frontal de la Parrilla Abierta	700 mm



*Es recomendable utilizar un dispositivo de elevación para alzar la Parrilla y colocarla encima del mueble o la encimera. Para más información consultar el manual de instrucciones.

MUEBLE COMPLETO OPCIONAL



DATOS TÉCNICOS

Ref.	GMB200-3GR + MCGMB200
Peso neto ³	640 kg
Peso con embalaje ³	810 kg
Dimensiones embalaje (Ancho x Fondo x Alto)	1120 x 2200 x 2000 mm

Ref.	MCGMB200
Peso neto ³	125 kg
Peso con embalaje ³	145 kg
Dimensiones embalaje (Ancho x Fondo x Alto)	1120 x 2200 x 700 mm

ACCESORIOS OPCIONALES

- Ruedas de inox [WINOXG]

Dimensiones en mm

VISTA FRONTAL

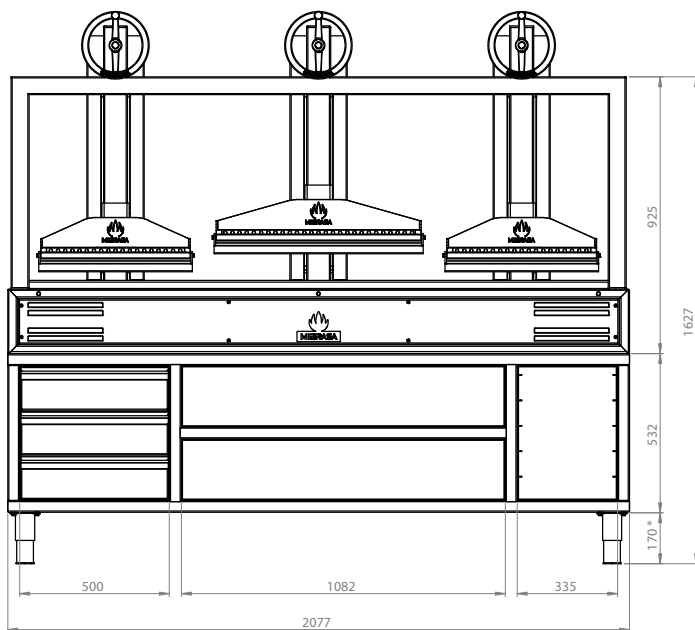

VISTA LATERAL

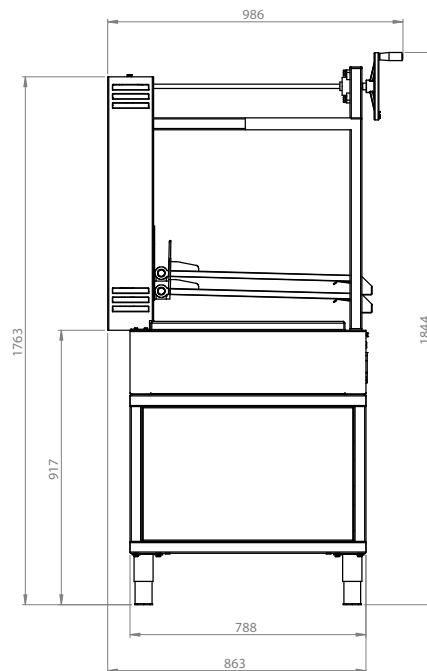

*Altura de pata ajustable: 135-195 mm

MUEBLE OPCIONAL



DATOS TÉCNICOS

Ref.	GMB200-3GR + MGMB200
Peso neto ³	562 kg
Peso con embalaje ³	732 kg
Dimensiones embalaje (Ancho x Fondo x Alto)	GMB200-3GR + MCGMB200 mm

Ref.	MGMB200
Peso neto ³	47 kg
Peso con embalaje ³	67 kg
Dimensiones embalaje (Ancho x Fondo x Alto)	1120 x 2200 x 700 mm

ACCESORIOS OPCIONALES

- Ruedas de inox [WINOXG]

Dimensiones en mm

VISTA FRONTAL

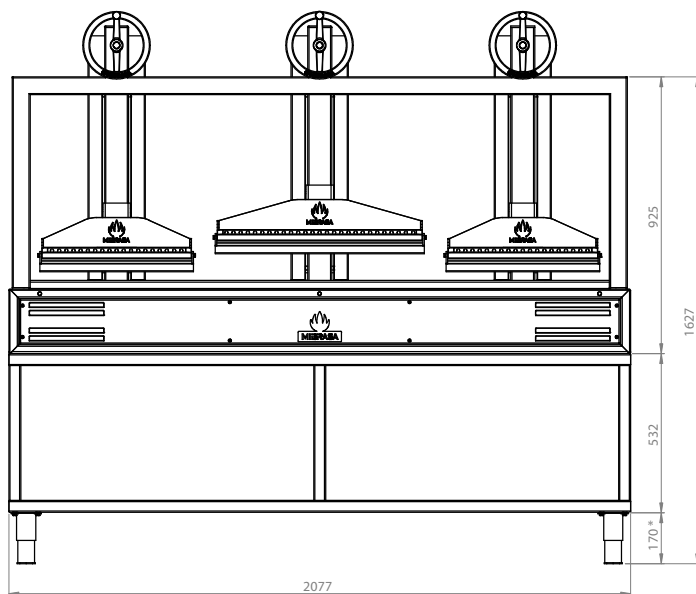

VISTA LATERAL

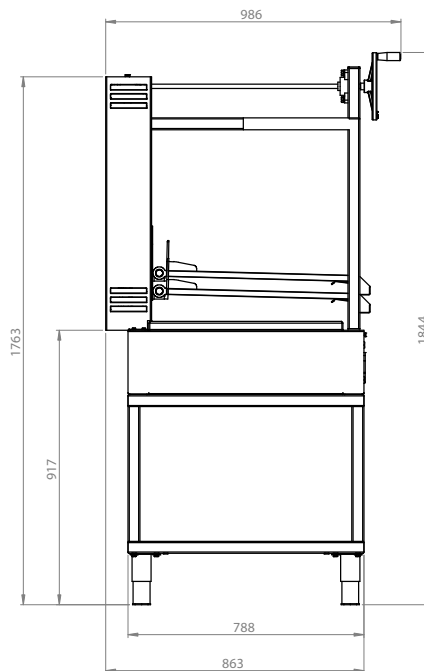

*Altura de pata ajustable: 135-195 mm