



# FIRE 160

Graella Oberta Mibrasa® amb dues graelles i cremador



## CARACTERÍSTIQUES

Precisió i robustesa defineixen la Graella Oberta Mibrasa®. Regula sense esforç l'alçada de la graella gràcies al sistema de doble cadena juntament amb el volant i el reductor, dissenyat per a una màxima seguretat i un mínim manteniment.

Aquest sistema ens permet marcar, brasejar i reposar el producte, obtenint en cada moment el resultat de cocció desitjat.

## DISSENYADA ERGONÒMICAMENT AMB LA MÀXIMA QUALITAT I SEGURETAT

La superfície de la graella està lleugerament inclinada per tal que el greix llisqui fins el recollidor, que compta amb un senzill mecanisme d'extracció per a la seva neteja.

La seva base refractària assegura una total eficiència energètica. I el sistema de refrigeració de la carcassa exterior garanteix la màxima seguretat pel xef.

La qualitat dels materials, l'ergonomia i el seu disseny aporten al xef durabilitat, comoditat i coccions perfectes.

## DADES TÈCNIQUES

Referència	GMB160-FIRE
Temps d'encesa*	30 min - mitjana
Temperatura de cocció	250 °C
Recorregut de la graella	350 mm
Càrrega inicial de carbó <sup>1</sup>	12 kg
Autonomia per càrrega <sup>2</sup>	5 h
Potència equivalent*	5,2 kW
Cabal d'extracció	4600 m <sup>3</sup> /h
Pes net <sup>3</sup>	420 kg
Pes amb embalatge <sup>3</sup>	550 kg
Dimensions embalatge (Ample x Fons x Alt)	1120 x 1810 x 1380 mm

\*Dades aproximades

1. Consulteu el manual d'instruccions

2. Varia segons la qualitat del carbó

3. Pes amb els accessoris inclosos

## ACCESSORIS INCLOSOS

- Pinces Mibrasa [TG]
- Pala per a cendres [PALA]
- Atiador [PK]
- Raspall metàl·lic [CEP]
- 2 graelles de varilla [CPV-160F]
- Suport de cocció vertical [CPH-160-FIRE]
- 2 ganxos giratoris [GGCV]

## ACCESSORIS OPCIONALS

- Graella en V [GV-160F]
- Kit Espeto [KITESPGMB160]
- Tapa per final del servei [TAPA65]
- Kit gastronorm [SGN160]
- Protecció tèrmica [EPGMB160F]

### Color



Negre



Blau



Vermell



Inox



Groc

### Edition



Daurat



Negre



Coure



Titani



Inox

GARANTIA DE QUALITAT



Rev. 2/24

Mibrasa® Charcoal Ovens S.L

C/Joan Rovira i Bastons, 26

17230 Palamós

+34 972 601 942 - mibrasa@mibrasa.com

www.mibrasa.com

Vista frontal

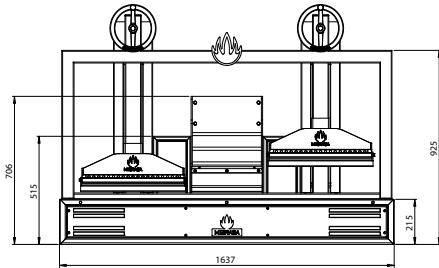

Vista lateral

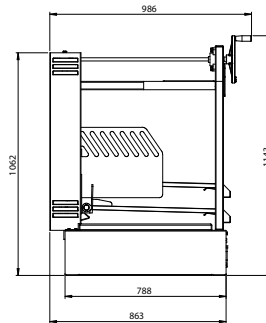

Vista superior

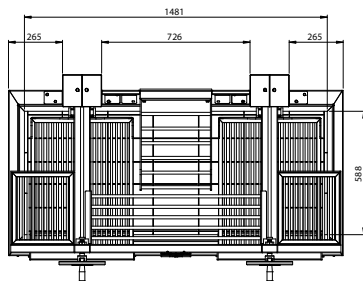

Dimensions en mm

Cremador

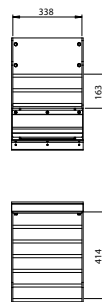

## GRAELLES

Graella de varilla

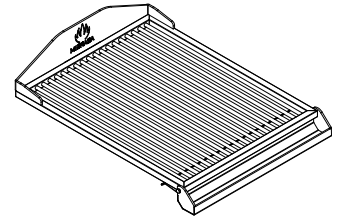

Graella en V

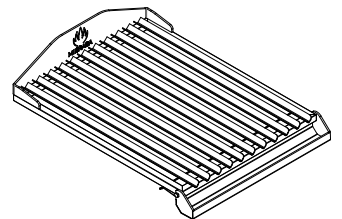

DIMENSIONS DE LA GRAELLA

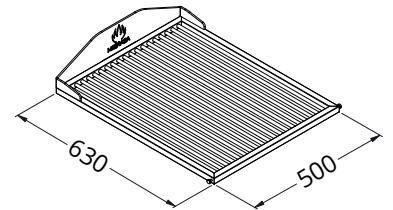

DIMENSIONS DEL SUPORT SAFATA

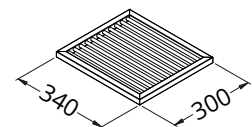

DIMENSIONS DEL SUPORT DE COCCIÓ VERTICAL

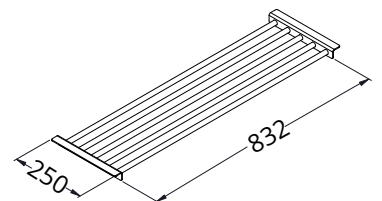

Les graelles obertes estan subjectes a carvis tècnics i de disseny sense previ avís.

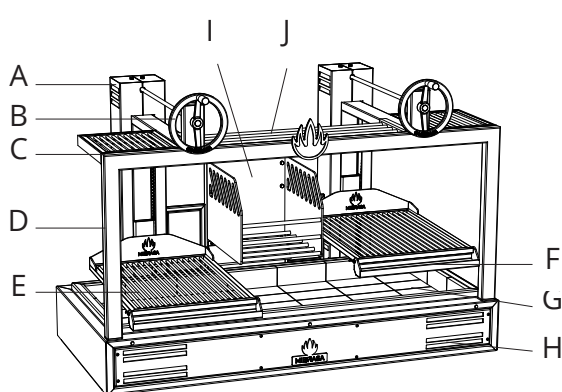

A	Sistema d'inversió de gir
B	Volant d'elevació
C	Suport safata
D	Estructura
E	Graella
F	Recolridor de greix
G	Rajoles refractàries
H	Cos principal
I	Cremador
J	Suport de cocció vertical

## PAUTES D'INSTAL·LACIÓ I NORMES DE SEGURETAT

Alçada d'instal·lació recomanada	700 mm
Distància d'elements construïts /electrodomèstics de la graella oberta	76 mm
Distància de materials inflamables de la graella oberta	300 mm
L'espai lliure davant de la graella oberta	700 mm



\*És recomanable utilitzar un dispositiu d'elevació per aixecar la Graella Oberta i col·locar-la sobre el taulell o moble. Per a més informació consulteu el manual d'instruccions.

## MOBLE COMPLET OPCIONAL



## DADES TÈCNIQUES

Ref.	GMB160-FIRE + MCGMB160
Pes net <sup>3</sup>	530 kg
Pes amb embalatge <sup>3</sup>	660 kg
Dimensions embalatge (Ample x Fons x Alt)	1120 x 1510 x 2000 mm

Ref.	MCGMB160
Pes net <sup>3</sup>	110 kg
Pes amb embalatge <sup>3</sup>	125 kg
Dimensions embalatge (Ample x Fons x Alt)	1120 x 1510 x 700 mm

## ACCESSORIS OPCIONALS

- Rodes d'innox [WINOXG]

Dimensions en mm

### VISTA FRONTAL

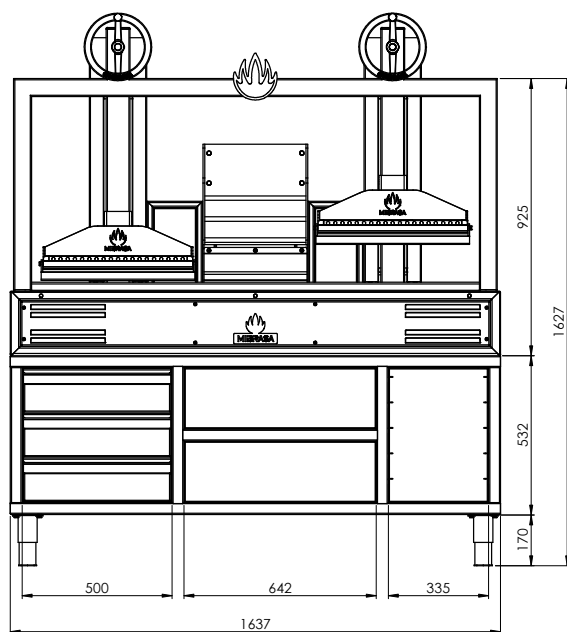

### VISTA LATERAL

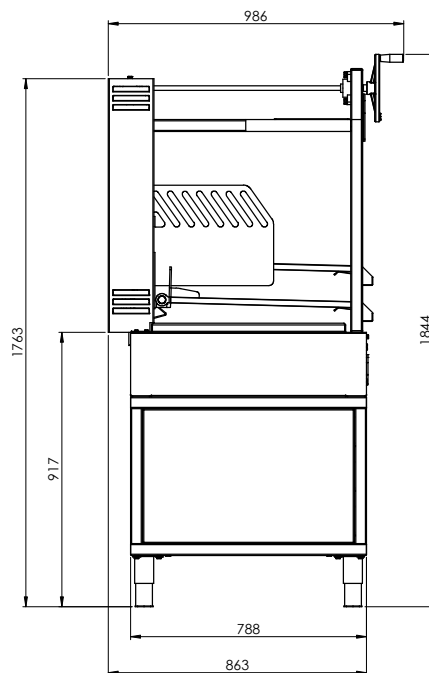

\*Alçada de pota ajustable: 135-195 mm

## MOBLE OPCIONAL



## DADES TÈCNIQUES

Ref.	GMB160-FIRE + MGMB160
Pes net <sup>3</sup>	460 kg
Pes amb embalatge <sup>3</sup>	590 kg
Dimensions embalatge (Ample x Fons x Alt)	1120 x 1510 x 2000 mm

Ref.	MGMB160
Pes net <sup>3</sup>	40 kg
Pes amb embalatge <sup>3</sup>	55 kg
Dimensions embalatge (Ample x Fons x Alt)	1120 x 1510 x 700 mm

## ACCESSORIS OPCIONALS

- Rodes d'innox [WINOXG]

Dimensions en mm

## VISTA FRONTAL

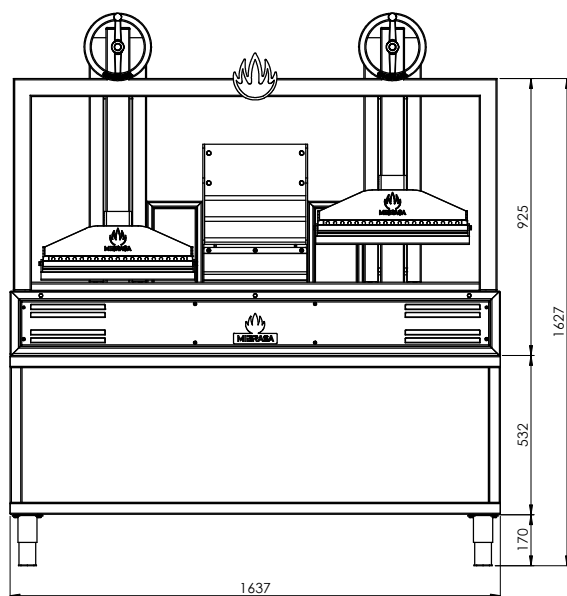

## VISTA LATERAL

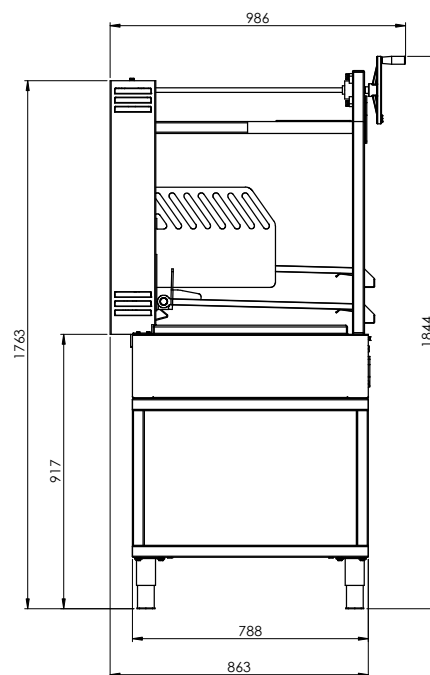

\*Alçada de pota ajustable: 135-195 mm