

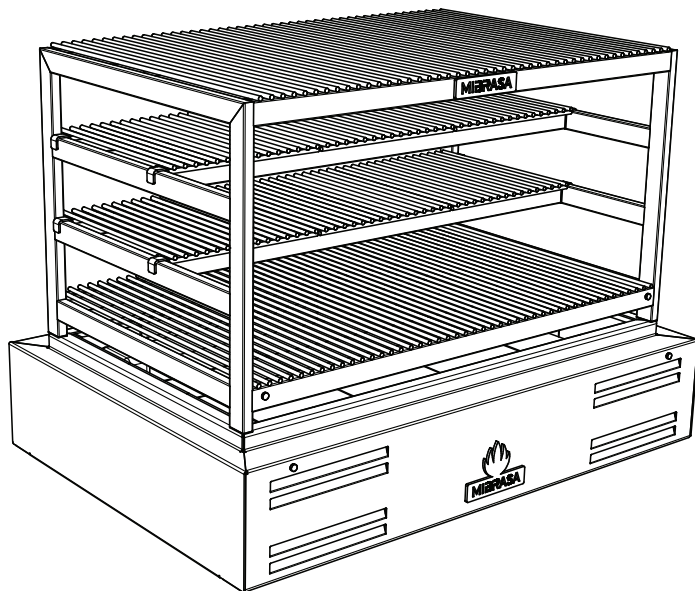

ROBATA BEAST MIBRASA®

MANUEL D'INSTRUCTIONS



Lire les instructions avant l'installation et l'utilisation du Robata Beast Mibrasa®.
Conserver ces instructions.

The Craftsmen of Fire!

www.mibrasa.com

Mibrasa.
The Craftsmen of Fire!

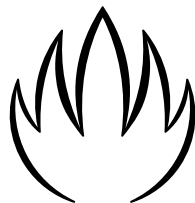

Nous vous invitons à expérimenter avec nos
braises, à créer et cuisiner de manière à
réveiller votre palais et faire parler votre cœur.

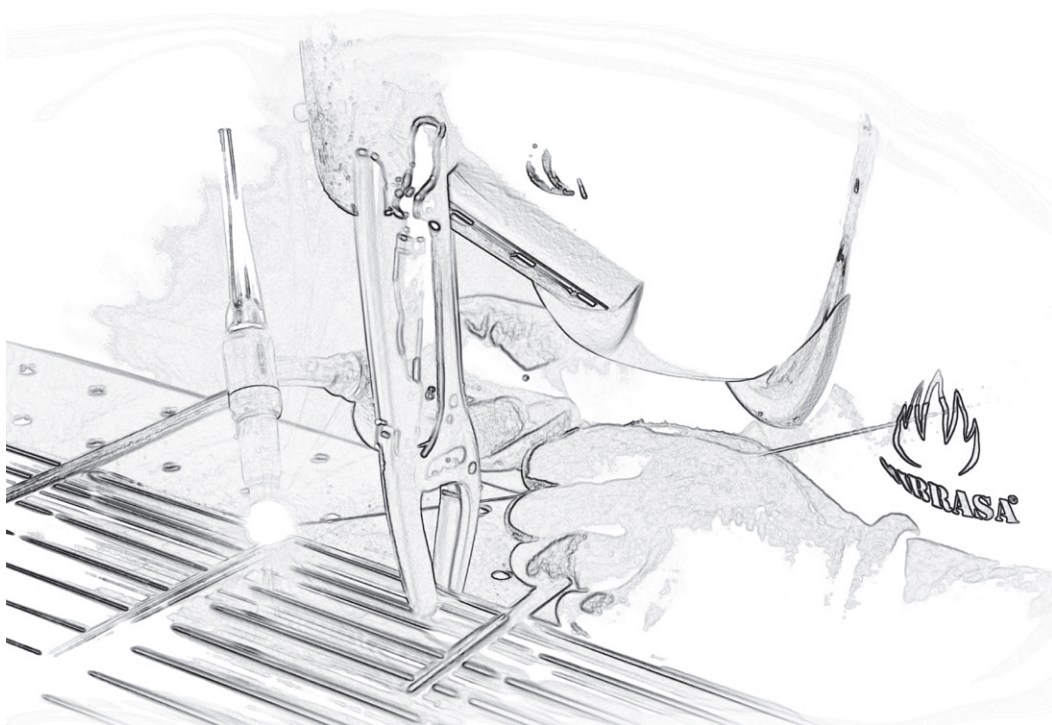

Index

1. Introduction	1
2. Dimensions du Robata Beast Mibrasa®	2
3. Normes de sécurité	3
4. Parties du Robata Beast Mibrasa®	5
5. Instructions d'installation	7
5.1. Indication de montage et normes de sécurité	
6. Mise en route	8
7. Maintenance et normes de sécurité	9
7.1 Nettoyage quotidien	
7.2 Soins particuliers	
8. Conditions générales	10
8.1 Garantie	
8.2 Retour	
8.3 Réserve de propriété	

1. Introduction

Le Robata Beast Mibrasa® est conceptualisé et conçu pour les chefs en besoin de production élevé et à la recherche de polyvalence.

Expérimentez sur les différents niveaux, avec différentes températures et positions des grilles pour appliquer des techniques de cuisson infinies en même temps.

Le Robata Beast Mibrasa® est fabriqué avec des aciers de dernière technologie et suivant des contrôles rigoureux de qualité, comme tous les équipements Mibrasa®.



Notre Robata Beast

Equipé de 4 niveaux fixes, offrant chacun des surfaces de cuisson étendues, adaptables et amovibles et permettant de cuisiner multiples ingrédients.

Exécutez des techniques de cuisson variées, cuisson directe, verticale, brochettes, à la broche, entre autres, il convient à tout type de gastronomie.

Garrantissez une efficacité thermique maximale à partir de la combustion de braises ou de bois, grâce à la base en briques réfractaires.

A lire attentivement avant d'utiliser le Robata Beast Mibrasa®.

Ne pas tenir compte des préventions de dangers, avertissements et précautions indiqués dans ce manuel, pourra occasionner de sérieuses lésions corporelles, un feu ou une explosion avec dommages matériels.

1.1. Normes de sécurité

- Utiliser uniquement du charbon végétal dans le Robata Beast Mibrasa®.
- Lors du premier allumage du Robata Beast Mibrasa®, attendre au minimum une heure avant la mise en service.
- Utiliser le Robata Beast Mibrasa® avec vigilance. Il ne doit jamais être laissé sans surveillance ou déplacé pendant son fonctionnement.
- **PRECAUTION** Ne pas surcharger le Robata Beast Mibrasa®. Consulter la table de charge du point 6.
- Les cendres doivent être déposées dans un récipient métallique. Ce récipient doit être placé dans un lieu loin des matériaux combustibles en attendant d'être vidé. Avant de vider le récipient, les cendres doivent refroidir complètement.
- Ne pas essayer d'éteindre les braises avec de l'eau.
- Ne pas nettoyer le Robata Beast Mibrasa® lorsqu'il est chaud ou en marche.
- Lorsque le Robata Beast Mibrasa® est chaud ou en marche, ne pas utiliser des produits chimiques pour nettoyer l'extérieur.

LES DANGERS

- Une mauvaise installation du Robata Beast Mibrasa® peut provoquer un incendie. Suivre les instructions d'installation recommandées.
- Éloigner les enfants et les animaux domestiques du Robata Beast Mibrasa®. Certaines parties accessibles du Robata Beast Mibrasa® peuvent être très chaudes.
- Ne pas utiliser d'alcool, d'essence ou autres liquides similaires pour allumer ou raviver les braises. Utiliser seulement les pastilles allume-feux Ecofire Mibrasa®.
- Si le Robata Beast Mibrasa® est installé à l'extérieur, ne pas le couvrir avec une housse ni aucun autre produit inflammable lorsqu'il est en fonctionnement ou chaud.
- Revoir les restrictions du point 5.1 concernant les distances minimales des matériaux combustibles.

3. Dimensions du Robata Beast Mibrasa

Dimensions en mm

RM 100 BEAST

VUE FRONTAL

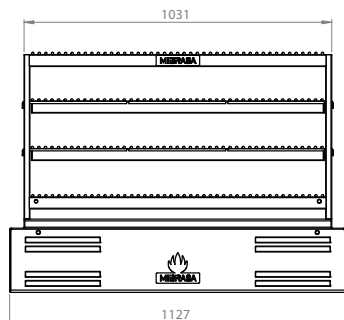

VUE LATÉRALE

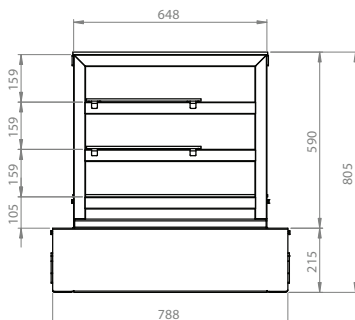

VUE SUPÉRIEURE

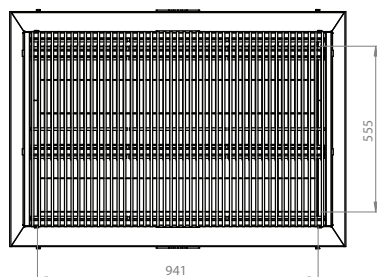

Dimensions de surface de cuisson
de le grille supérieure et inférieure

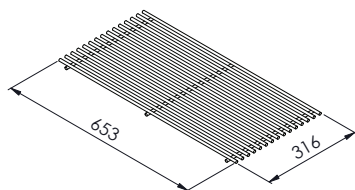

Dimensions de surface de cuisson
de le grille intermédiaire

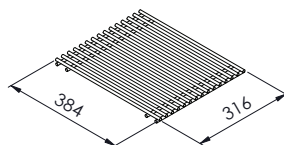

RM 100 BEAST avec meuble complet (MCGMB100)

Dimensions en mm

VUE FRONTAL

VUE LATÉRALE

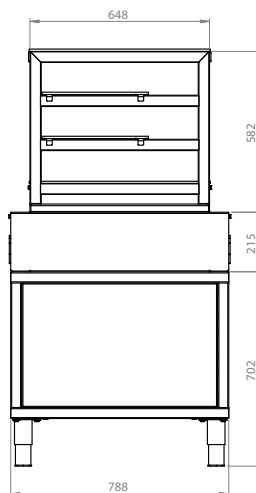
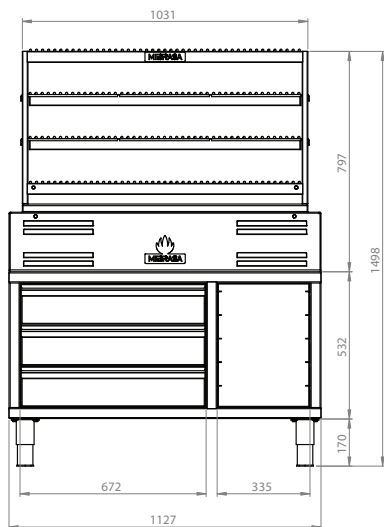

RM 100 BEAST avec meuble (MGMB100)

VUE FRONTAL

VUE LATÉRALE

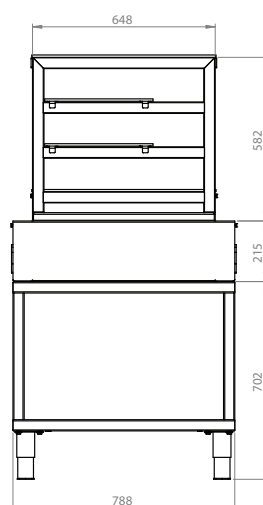
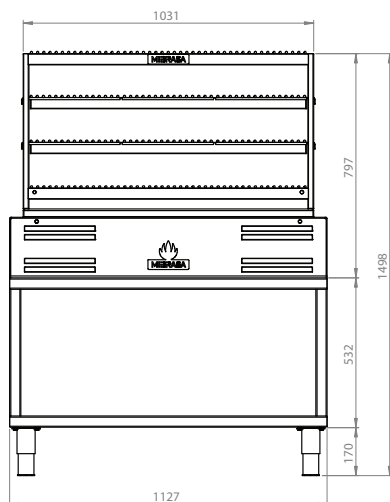

Le Robata Beast Mibrasa® est sujet à des modifications techniques et de design.

4. Parties du Robata Beast Mibrasa®

1. Structure

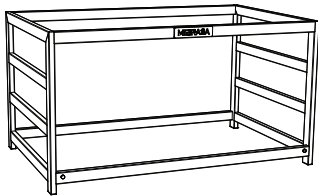

2. Foyer principal

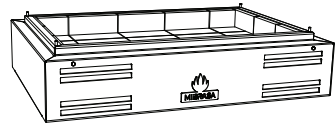

3. Barre de support



4. Briques réfractaires

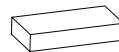

5. Grille supérieure et inférieure

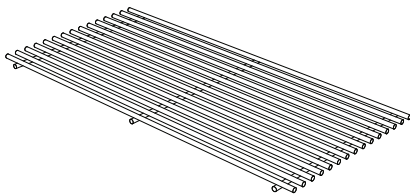

6. Grille intermédiaire

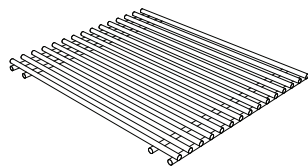

Accessoires inclus:

Grilles supérieures et inférieures (x6)

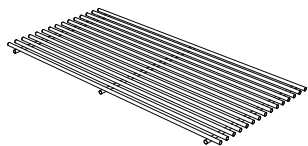

Grille intermédiaire (x6)

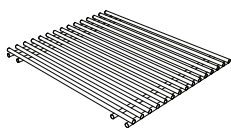

Pinces Mibrasa

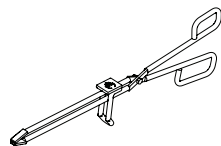

Pelle à cendre

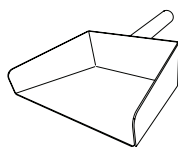

Tisonnier

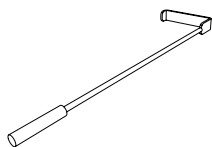

Brosse métallique

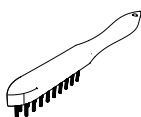

Tablettes allume-feu Ecofire Mibrasa®

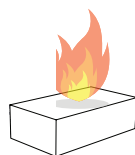

Accessoires optionnels:

Grille supérieure et inférieure

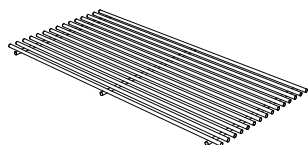

Grille intermédiaire

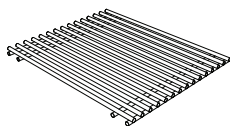

Meuble/meuble complet

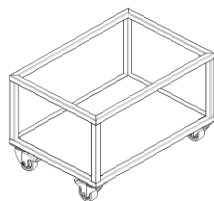

Couvercle

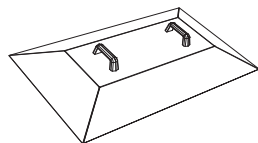

Broche

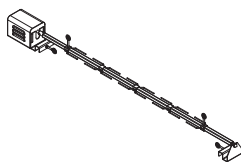

Ustensiles & Grillware



(consulter le catalogue sur www.mibrasa.com)

5. Instructions d'installation

1 Enlever les grills et les barres de support

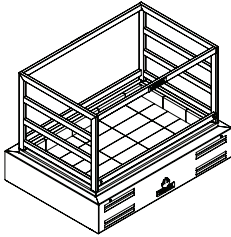

2 Enlever la structure

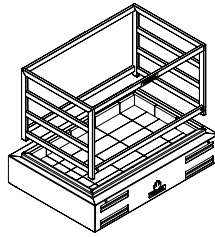

3 Placez le corps principal sur la table/meuble

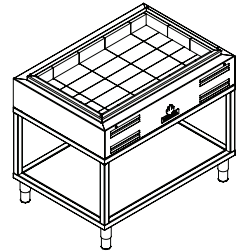

4 Repositionner la structure

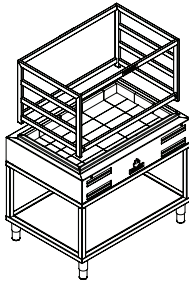

5 Repositionner la grille et les barres de support

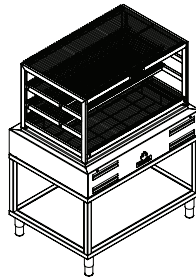

6 Prêt à être utilisé

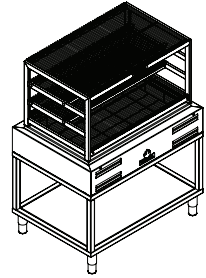

5.1 Indications de montage et normes de sécurité

L'installateur doit contacter le responsable de la commission de sécurité incendie de l'établissement pour déterminer s'il existe des restrictions ou besoin d'inspection avant l'installation du Robata Beast Mibrasa®.

- Maintenir éloignées toutes substances combustibles à une distance de 300mm de la partie avant, arrière ou latérale du Robata Beast Mibrasa®.
- Espace libre requis aux éléments construits/appareils électrodomestiques: à 76mm des murs latéraux et murs arrières.

Espace de travail du chef et hauteur d'installation recommandée:

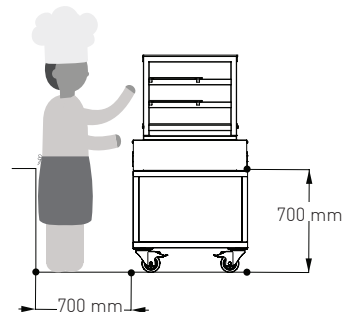

Recommandations de ventilation:

Modèle	Débit (m ³ /h)	Mesures hotte centrale (Largeur x Profondeur en mm)	Hauteur min. entre sol et hotte (mm)
RM 100	4100	1500 x 1300	2000

6. Mise en route

1 Enlever les grilles et charger le charbon

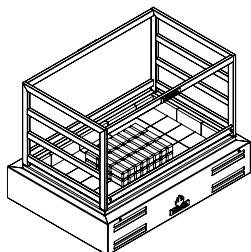

2 Placer et allumer les tablettes allume-feu

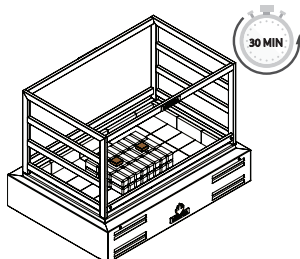

3 Étaler les braises

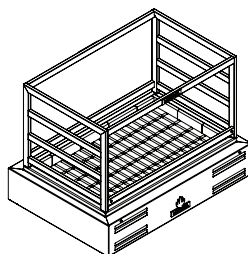

Allumez toujours le charbon à l'intérieur de la base réfractaire.

5 Remettre en place les grilles

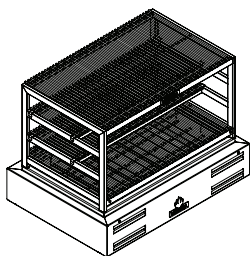

6 Prêt pour la cuisson

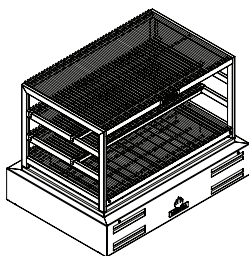

Quantité approximative de charbon selon le modèle Robata Beast Mibrasa®

Modèle	Charge initiale de charbon
RM 100	10 Kg

7. Normes de maintenance et de sécurité

7.1. Nettoyage quotidien

Ne pas utiliser de produits chimiques ou de l'eau pour nettoyer l'intérieur du Robata Beast Mibrasa®.

Grilles: Nettoyer à l'aide d'une brosse métallique avant et après chaque service.

Extraction des cendres: Retirer les cendres à l'aide d'une pelle métallique. Une fois refroidies, elles peuvent être utilisées comme engrais.

ATTENTION! N'oubliez pas de vider les cendres de charbon dans un récipient non inflammable ou déformable. Placer les dans un récipient métallique.

7.2. Soins particuliers

Hotte d'extraction et conduits: Il est très important de conserver les filtres de la hotte d'extraction propres et de nettoyer l'intérieur du plénum et des conduits pour éviter une accumulation de suie et de graisse, ce qui pourrait conduire à la propagation d'un éventuel incendie.

Nettoyage hebdomadaire et entretien annuel de la hotte, du caisson de ventilation et des conduits selon les recommandations du fabricant de la hotte.

Mibrasa® ne sera en aucun cas responsable de possibles dommages qui pourraient être causés par une mauvaise utilisation du Robata Beast Mibrasa® et des installations qui ne correspondraient pas aux recommandations données.

8. Conditions générales

8.1. Garantie

- Tous les Robata Beast Mibrasa® sont garantis 2 ans contre tout défaut de fabrication.
- Le client est responsable de l'installation, la mise en service et la maintenance du produit.
- La garantie est annulée en cas de:
 - (I) dommages causés par un mauvais usage ou mauvaise installation du produit,
 - (II) réparations, modifications ou réglages effectués par l'acheteur ou tierce sans l'autorisation préalable de Mibrasa®,
 - (III) défauts ou dommages non communiqués dans la période de garantie ci-dessus indiquée,
 - (IV) dommages dus à une négligence non attribuable à Mibrasa®, accident, mauvaise utilisation, installation inappropriée, mauvaise manipulation ou conditions anormales de température, humidité, salissure, corrosion ou toute autre cause extérieure à Mibrasa®.

8.2. Retours

- Le matériel retourné doit être en parfaite condition de conservation.
- Tous les retours doivent être notifiés par écrit et doivent être confirmés par notre service commercial.
- Tous les retours doivent être renvoyés à Mibrasa® aux frais du client et doivent être accompagnés de la facture et du numéro du bon de livraison.
- Les retours seront acceptés à condition que le four soit dans son emballage d'origine, non utilisé et à l'état neuf. Si le four est utilisé, obsolète ou abîmé, il sera détruit sans aucun remboursement effectué.
- Pour tout retour, une décote de 10 % sera appliquée pour couvrir les frais de gestion.

8.3. Réserve de propriété

- Mibrasa® conserve la propriété des biens vendus jusqu'au paiement effectif de l'intégralité de leur prix.
- Mibrasa® se réserve le droit de modifier sans préavis ses produits et ses prix.

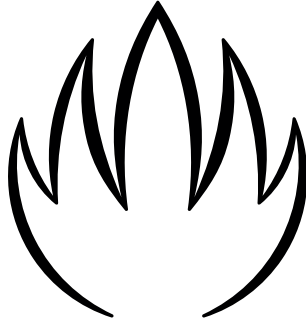

MIBRASA®

The Craftsmen of Fire!

Usine, bureaux et showroom:

Polígono Pla de Sant Joan
C/ Joan Rovira i Bastons, 26
17230 Palamós (Gerone)
Espagne

+34 972 601 942
www.mibrasa.com
mibrasa@mibrasa.com

v.11.22