

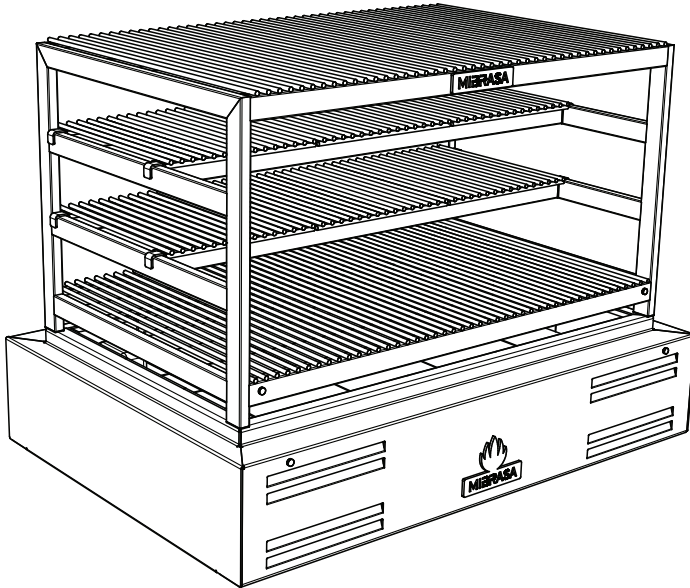

ROBATA BEAST MIBRASA®
MANUAL DE INSTRUCCIONES



Lea las instrucciones antes de la instalación y uso de la Robata Beast.
Conserve estas instrucciones.

The Craftsmen of Fire!

www.mibrasa.com

Mibrasa.
The Craftsmen of Fire!



Os invitamos a experimentar con nuestras
brasas, a crear y cocinar de una forma que
despierta el paladar y llega al alma.

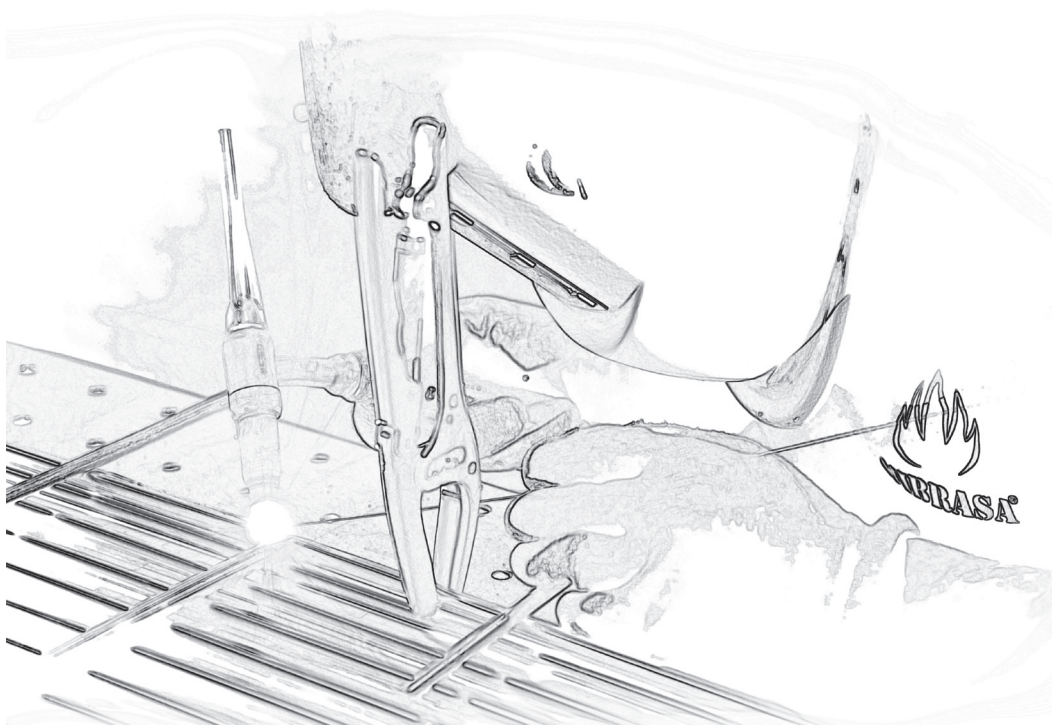

Índice

1. Introducción	1
2. Normas de seguridad y peligros	2
3. Dimensiones de la Robata Beast Mibrasa®	3
4. Partes de la Robata Beast Mibrasa®	5
5. Instrucciones de instalación	7
5.1. Pautas de instalación y normas de seguridad	
6. Encendido	8
7. Mantenimiento y normas de seguridad	9
7.1 Limpieza diaria	
7.2 Especial cuidado	
8. Condiciones generales	10
8.1 Garantía	
8.2 Devoluciones	
8.3 Reserva de propiedad	

1. Introducción

La Robata Beast Mibrasa® está diseñada y conceptualizada para altas producciones y gran versatilidad.

Experimenta con los niveles, temperaturas y el posicionamiento de las parrillas para aplicar infinitas técnicas de cocción a la vez.

La Robata Beast Mibrasa®, como todos los equipos Mibrasa®, está fabricada con aceros de última tecnología y siguiendo estrictos controles de calidad determinados por reconocidas regulaciones internacionales, así.



Nuestra Robata Beast

Cuenta con 4 niveles que disponen de superficies de cocción extensas, adaptables y extraíbles que permiten cocinar múltiples productos.

Ejecuta cocciones directas, verticales, al espeto o espiedo entre otros para trabajar cualquier tipo de gastronomía.

Garantiza una total eficiencia energética del rendimiento de carbón vegetal o leña gracias a la base refractaria.

Lea detenidamente antes de usar la Robata Beast Mibrasa®.

El hacer caso omiso de los avisos de peligros, advertencias y precauciones contenidos en este manual podría ocasionar lesiones corporales serias, un fuego o explosión que cause daños a la propiedad.

2. Normas de seguridad

- Utilizar únicamente carbón vegetal en la Robata Beast Mibrasa®.
- En el primer encendido de la Robata Beast Mibrasa®, no cocinar alimentos hasta al menos una hora después de su puesta en marcha.
- Proceda con razonable cuidado al usar la Robata Beast Mibrasa®. Nunca deberá dejarse desatendida o moverse mientras esté funcionando.
- **PRECAUCIÓN** No sobrecargar la Robata Beast Mibrasa®. Consultar la tabla de carga del punto 6.
- Las cenizas deben depositarse en un recipiente metálico. El recipiente de las cenizas debe ubicarse en un lugar lejos de cualquier material combustible, pendiente de su eliminación. Antes de desechar las cenizas deben mantenerse en un recipiente hasta que se enfríen completamente.
- No intentar apagar las brasas con agua.
- No limpiar la Robata Beast Mibrasa® cuando esté caliente o en funcionamiento.
- No utilizar productos químicos para limpiar el exterior de la Robata Beast Mibrasa® cuando esté caliente o en funcionamiento.

PELIGROS

- Una mala instalación puede provocar un incendio. Siga las instrucciones de instalación recomendadas.
- Mantenga la Robata Beast Mibrasa® fuera del alcance de los niños y de los animales domésticos. Algunas partes accesibles pudieran estar muy calientes.
- No use alcohol, petróleo u otros líquidos análogos para encender o reavivar las brasas. Use solo pastillas de encendido Ecofire Mibrasa®.
- Si se instala la Robata Beast Mibrasa® en el exterior, no cubrir con ningún tipo de funda ni cualquier otro artículo inflamable cuando esté en funcionamiento o caliente.
- Revisar las restricciones del punto 5.1 sobre las distancias mínimas de los materiales combustibles.

3. Dimensiones de la Robata Beast Mibrasa®

RM 100 BEAST

Dimensiones en mm

VISTA FRONTAL

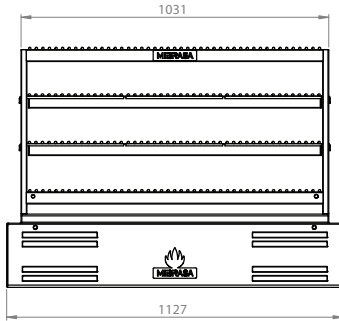

VISTA LATERAL

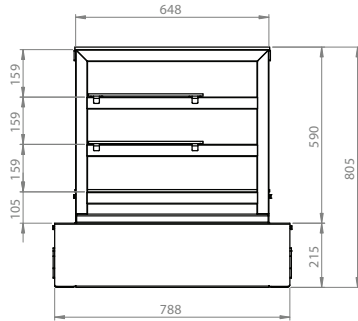

VISTA SUPERIOR

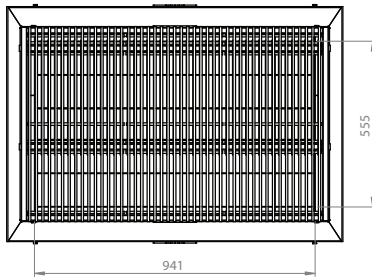

Medidas del superficie de uso de las parrillas inferior y superior

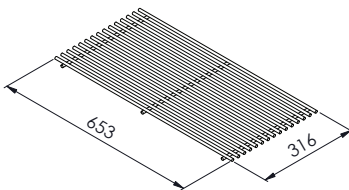

Medidas del superficie de uso de las parrillas intermedias

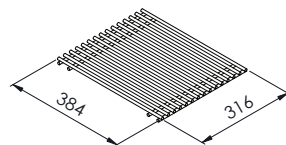

RM 100 BEAST con mueble completo (MCGMB100)

Dimensiones en mm

VISTA FRONTAL

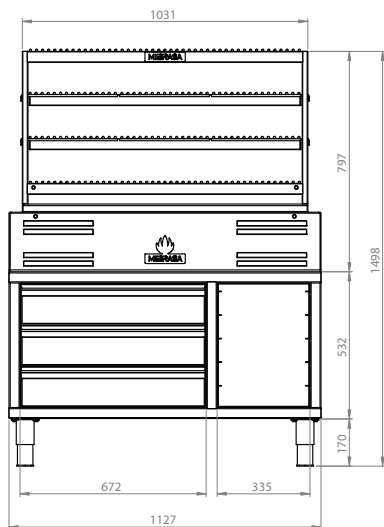

VISTA LATERAL

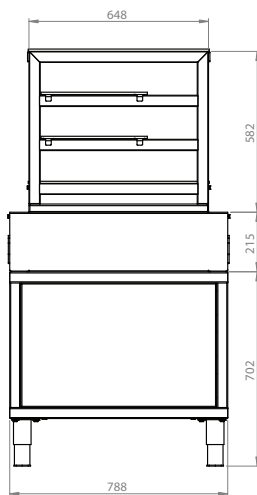

RM 100 BEAST con mueble (MGMB100)

VISTA FRONTAL

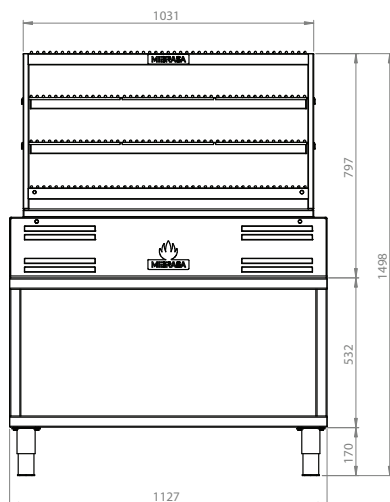

VISTA LATERAL

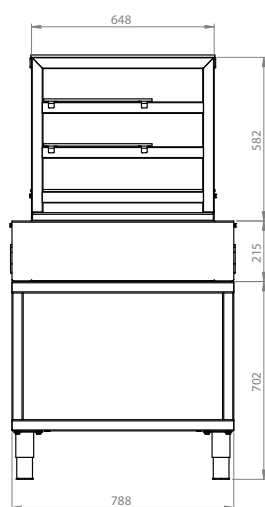

La Robata Beast Mibrasa® está sujeta a cambios técnicos y de diseño.

4. Partes de la Robata Beast Mibrasa®

1. Estructura

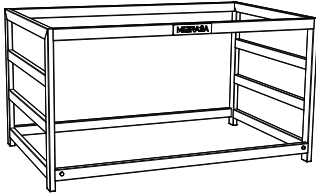

2. Cuerpo principal

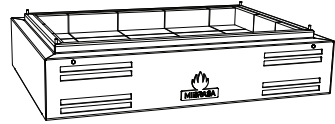

3. Barra de soporte



4. Ladrillos refractarios



5. Parrilla inferior y superior

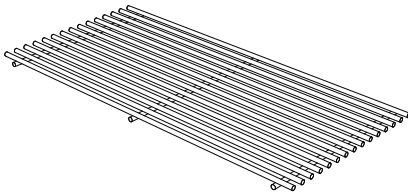

6. Parrilla intermedia

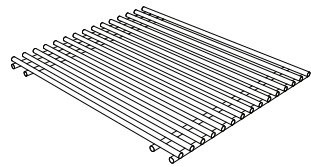

Accesorios incluidos:

Parrilla inferior y superior (x6)

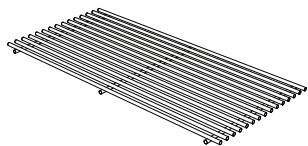

Parrillas intermedias (x6)

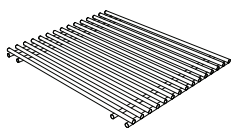

Pinzas Mibrasa

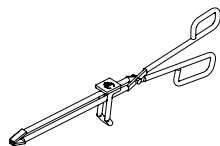

Pala para ceniza

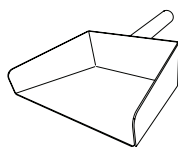

Atizador

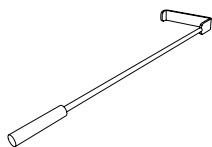

Cepillo metálico

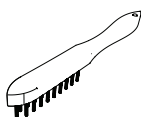

Pastillas Ecofire Mibrasa

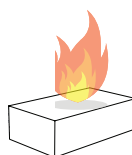

Accesorios opcionales:

Parrilla inferior y superior

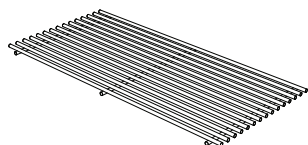

Parrillas intermedias

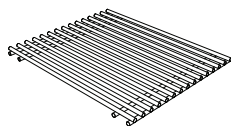

Mueble/Mueble completo

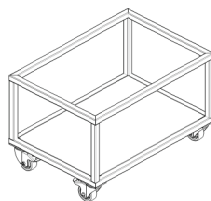

Tapa inox

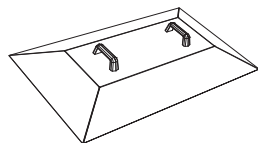

Spiedo

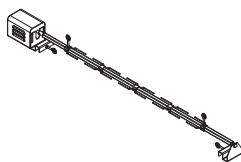

Menaje & Grillware



(consultar el catálogo
en www.mibrasa.com)

5. Instrucciones de instalación

1 Quitar las parrillas y barras de soporte

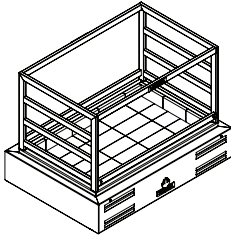

2 Extraer la estructura

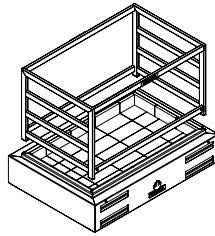

3 Colocar el cuerpo principal encima de la mesa o mostrador

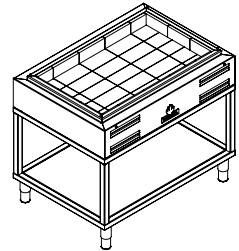

4 Recolocar la estructura

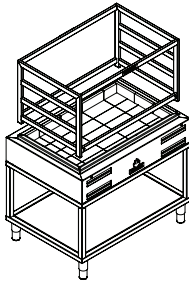

5 Recolocar las barras de soporte y las parrillas

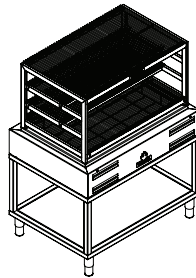

6 Lista para funcionar

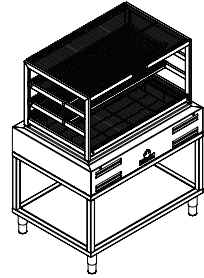

5.1 Pautas de instalación y normas de seguridad

El instalador debe contactar con el responsable de elementos contraincendios del edificio para determinar si hay alguna restricción o necesidad de inspección antes de la instalación de la Robata Beast Mibrasa®.

No colocar materiales combustibles a una distancia de 300mm de la parte frontal, posterior o lateral de la Robata Beast Mibrasa®.

- Espacio libre respecto elementos contruados/electrodomésticos: a 76mm respecto a las paredes laterales y trasera.

Espacio de trabajo del chef y altura de instalación recomendada:

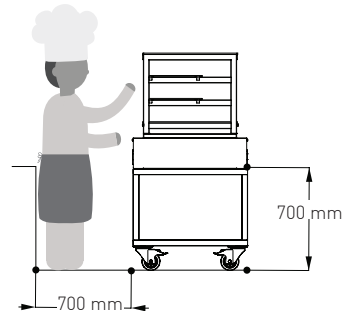

Recomendaciones respecto al sistema de ventilación:

Modelo	Caudal (m ³ /h)	Medidas de campana (Ancho x fondo en mm)	Altura mínima de suelo a campana (mm)
RM 100	4100	1500 x 1300	2000

6. Encendido

1 Quitar las parrillas y cargar el carbón

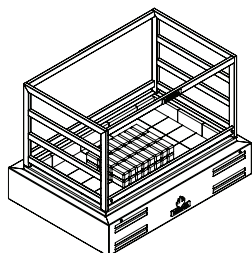

2 Poner y encender las pastillas Ecofire

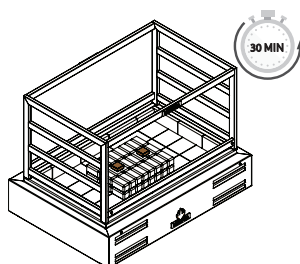

3 Repartir las brasas

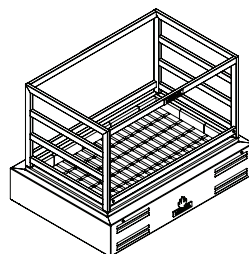

Encender siempre el carbón dentro de la base refractaria.

4 Recolocar las parrillas

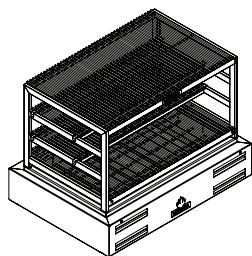

5 Lista para cocinar

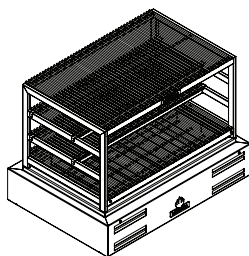

Cantidad aproximada de carbón según modelo:

Modelo	Carga inicial de carbón
RM 100	10 Kg

7. Mantenimiento y normas de seguridad

7.1. Limpieza diaria

No usar productos químicos o agua para limpiar las partes interiores de la Robata Beast Mibrasa®

Parrillas: limpiar antes y después de cada uso con ayuda del cepillo metálico proporcionado.

Extracción de las cenizas: con ayuda de la pala extraer las cenizas. Cuando las cenizas están apagadas se pueden utilizar como abono.

ATENCIÓN Recuerde no verter las cenizas del carbón en un recipiente de material inflamable o termodeformable.

7.2. Especial cuidado

Campana extractora y conductos: es muy importante mantener limpios los filtros de la campana extractora así como el plenum interior y conductos para evitar una acumulación de hollín y grasas que podrían favorecer la propagación de un posible incendio.

Hacer la limpieza semanal y el mantenimiento anual de la campana, la caja de ventilación y los conductos siguiendo los requisitos del fabricante de la campana.

Mibrasa® elude toda responsabilidad y posibles daños que se puedan ocasionar por un mal uso de la Robata Beast Mibrasa® y por las instalaciones que no se ajusten a lo recomendado.

8. Condiciones generales

8.1. Garantía

- Cualquier Robata Beast Mibrasa® tiene una garantía de 2 años contra todo defecto de fabricación.
- El cliente será el responsable de la instalación, puesta a punto y mantenimiento del producto.
- La garantía quedará anulada por:
 - (I) desperfectos ocasionados por el mal uso o la mala instalación del producto,
 - (II) cuando el comprador o un tercero hagan reparaciones, modificaciones o ajustes sin el consentimiento previo de Mibrasa®.
 - (III) defectos o daños no notificados dentro del periodo de garantía establecido más arriba.
 - (IV) aquellos daños debidos a la negligencia no atribuibles a Mibrasa®, accidente, mal uso, instalación inadecuada, mal manejo o condiciones anormales de temperatura, humedad, suciedad o que haya sido dañado por causas ajenas a Mibrasa®.

8.2. Devoluciones

- El material de devolución ha de estar en perfectas condiciones de conservación.
- Todas las devoluciones han de ser notificadas por escrito y han de ser confirmadas por nuestro departamento comercial.
- Todas las devoluciones deberán llegar a Mibrasa® a portes pagados. Las devoluciones de material deberán adjuntar la factura y el número de albarán.
- Únicamente se aceptarán devoluciones de mercancía actual en su embalaje original, sin usar y en estado vendible. La mercancía devuelta que haya sido usada, esté obsoleta o desgastada se eliminará y no se emitirá crédito.
- Para cualquier devolución se cargará un 10% del importe, por demérito y gestión.

8.3. Reserva de propiedad

- Mibrasa® conserva la propiedad de los bienes vendidos hasta el pago efectivo de la totalidad del importe.
- Mibrasa® se reserva el derecho de modificar sin previo aviso sus productos y sus precios.

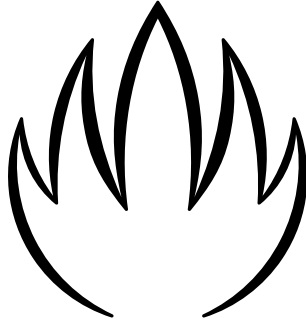

MIBRASA®

The Craftsmen of Fire!

Fábrica, oficinas y showroom:

Polígono Pla de Sant Joan
C/ Joan Rovira i Bastons, 26
17230 Palamós (Girona) España

+34 972 601 942
www.mibrasa.com
mibrasa@mibrasa.com

v.10.22